







# KDL KENNLEUCHE FLEXIBLES GEHÄUSE



## Produktmerkmale

- Homologiert nach, ECE R65, ECE R10, CE
- 2K-Injektionstechnologie
- %97 recyclebar
- Schlagfeste thermoplastische Linse
- Wasserdichtes Design
- Schneckengetriebe-Mechanismus
- Hochflexibles thermoplastisches-Material
- Einfache Montage durch spezielle, thermoplastische Verschraubung
- Spezieller Leuchtmittelhalter (SERKO DESIGN)
- Balance Preventing System
- Hochwertige, für SERKO entwickelte Gleichstrommotoren
- Kabel können nach Kundenwunsch konfektioniert werden
- % 100 vor der Auslieferung getestet
- EMC-geprüft



ARTIKEL	BEZEICHNUNG	ART.NR.
	KDL KENNLEUCHE MIT FLEXIBLEM GEHÄUSE UND STECKERANSCHLUSS, AMBER	0001.3004.XXX
	KDL KENNLEUCHE MIT FLEXIBLEM GEHÄUSE UND STECKERANSCHLUSS, ROT nicht homologiert	0001.3004.XXX
	KDL KENNLEUCHE MIT FLEXIBLEM GEHÄUSE UND STECKERANSCHLUSS, BLAU nicht homologiert	0001.3004.XXX
	KDL KENNLEUCHE MIT FLEXIBLEM GEHÄUSE UND KABEL, AMBER	0001.3004.XXX
	KDL KENNLEUCHE MIT FLEXIBLEM GEHÄUSE UND KABEL, ROT nicht homologiert	0001.3004.XXX
	KDL KENNLEUCHE MIT FLEXIBLEM GEHÄUSE UND KABEL, BLAU nicht homologiert	0001.3004.XXX

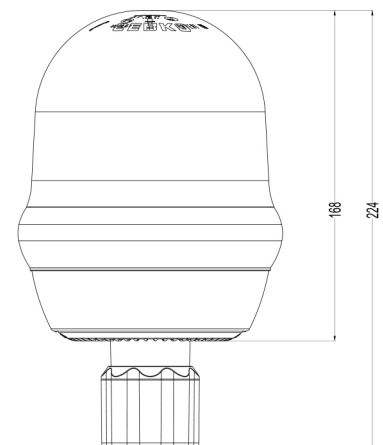
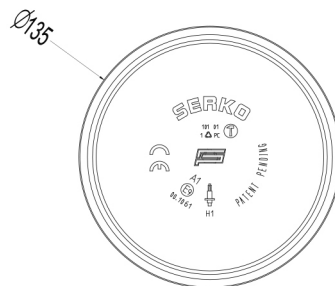

GLÜHBIRNE	
12 V 55 W H1	0001.2002.000
24 V 70 W	0001.2041.000

LINSE	
AMBER	0001.0062.001
ROT	0001.0062.002
BLAU	0001.0062.000